

Кран-манипулятор Fassi F110B



- Вантажність: 4140 кг
- Вага: 1110 кг
- Максимальна висота підйому: 8 м
- Кількість секцій: 3 шт.
- Вантажний момент: 9,89 тм

Опис:

FASSI пропонує спеціальні моделі для евакуаторів. За допомогою цих кранів можна транспортувати легкові автомобілі, джипи та мікроавтобуси. Відмінна риса цих КМУ — можливість покласти стрілу поперек кузова, що дозволяє заощадити місце. Крім цього, до спеціальних кранів відносяться моделі для роботи в річкових і морських портах. Такі КМУ можна встановити на шасі і використовувати для вантажно-розвантажувальних робіт.

Маніпулятори серії LIGHT WEIGHT відносяться до легких кранів-маніпуляторів. Крани-маніпулятори FASSI легкої серії призначені для установки на легких вантажівках, мають вантажний момент від 2,14 до 11,62 тм і максимальний виліт стріли до 14 метрів. При цьому, маленькі крани-маніпулятори відрізняються невеликими розмірами і прекрасно пристосуються для переміщення вантажів у вузьких і важкодоступних місцях.

Монтаж на різні шасі – установка може працювати на тракторному або автомобільному шасі вантажопідйомністю не менше 5 т.

Застосовується:

- На будівництвах різного масштабу;
- Під час доставки великогабаритних вантажів з торгових точок;
- Під час сільськогосподарських робіт;
- На лісоповалі;
- При ландшафтному моделюванні;
- У службах евакуації автомобілів;

Фото





Креслення

F110B.0.21

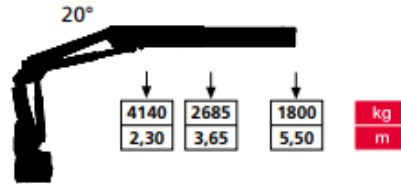

F110B.0.22

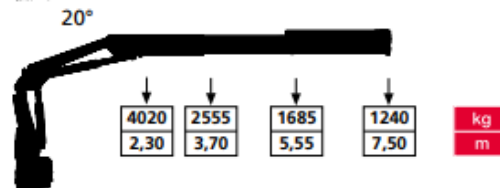

F110B.0.23

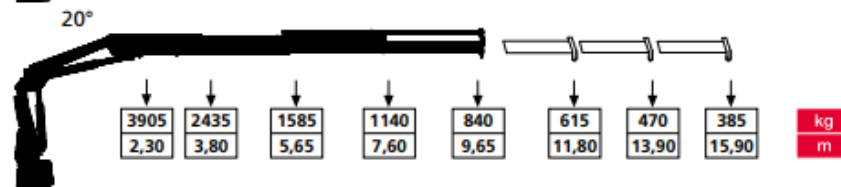

F110B.0.24

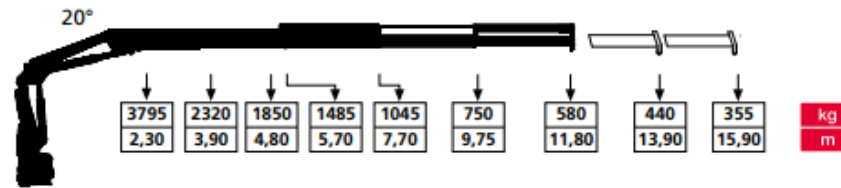

F110B.0.25

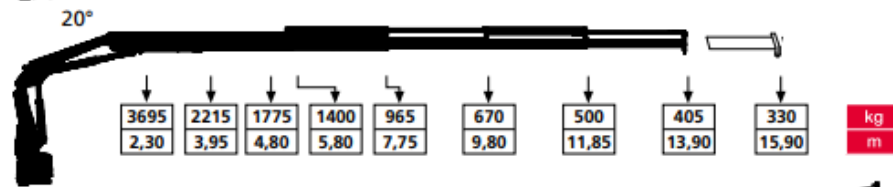

F110B.0.23\L102

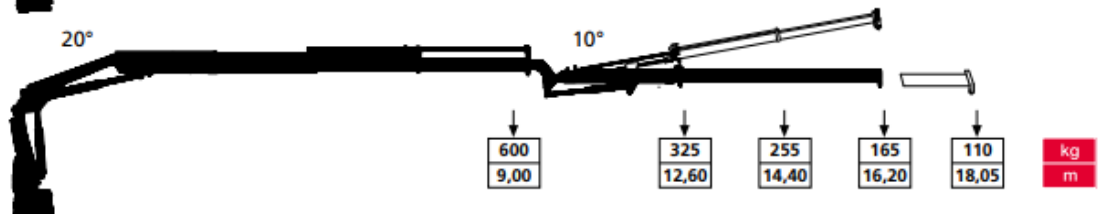



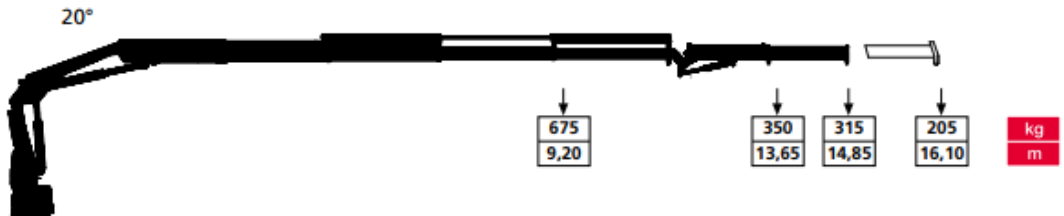

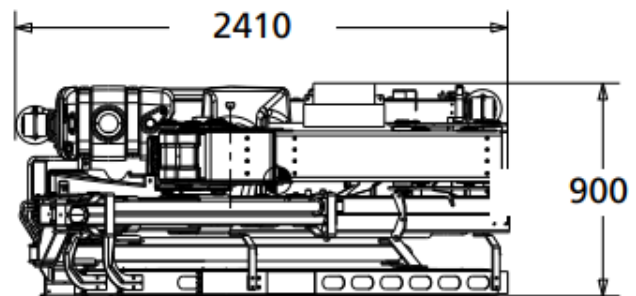
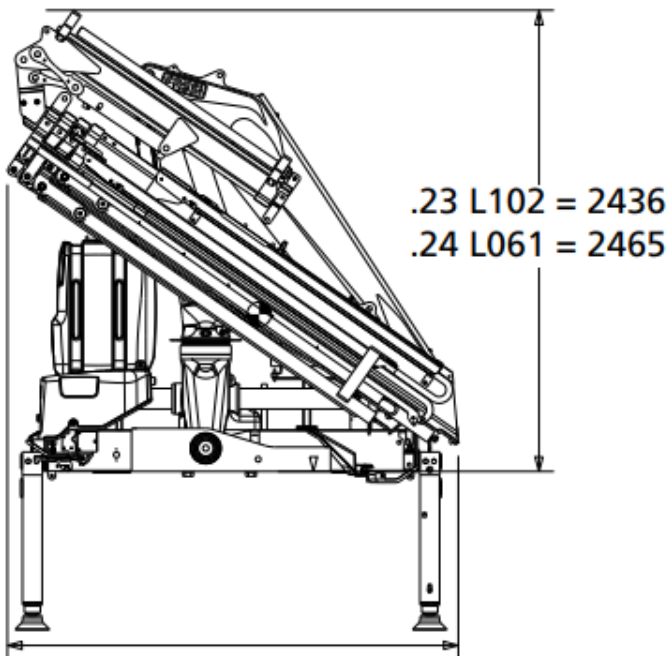
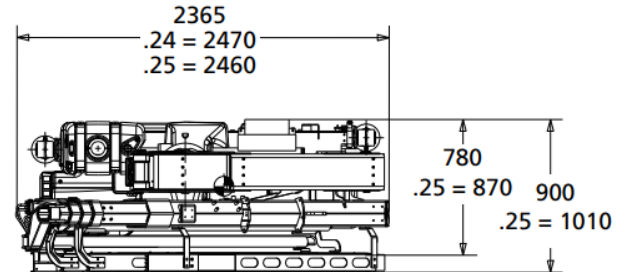
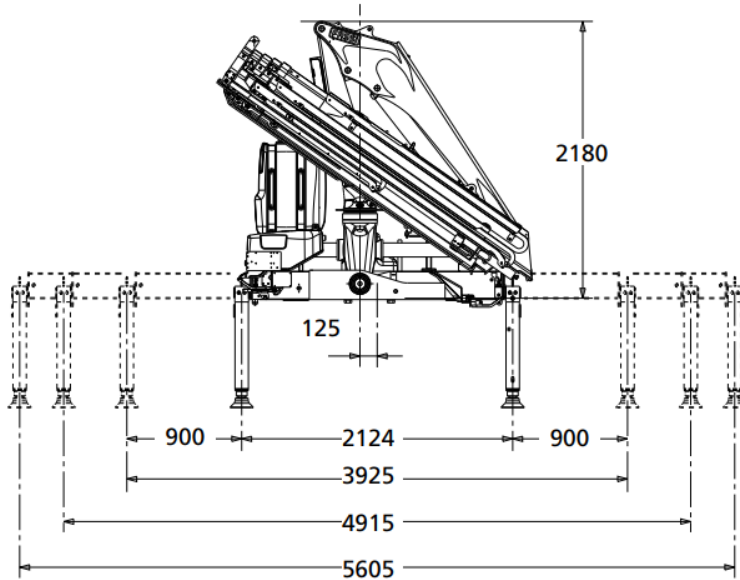







F110B.0.24\L061





Технічні характеристики

kg/m						
	kNm	tm	m	m	°	kNm
F110B.0.21	97	9,89	5,75	1,85	410	17,7
F110B.0.22	93	9,48	7,80	3,80	410	17,7
F110B.0.23	91	9,28	9,90	5,85	410	17,7
F110B.0.24	89	9,07	12,05	7,90	410	17,7
F110B.0.25	86	8,77	14,15	9,95	410	17,7
F110B.0.23/L102	91	9,28	16,60	9,45	410	17,7
F110B.0.24/L061	89	9,07	15,10	9,10	410	17,7

						
MPa	l/min	l	kg	mm	mm	mm
30,5	30 - 40	90	1110	2365	780	2180
30,5	30 - 40	90	1220	2365	780	2180
30,5	30 - 40	90	1325	2365	780	2180
30,5	30 - 40	90	1420	2470	780	2180
30,5	30 - 40	90	1510	2460	870	2180
30,5	30 - 40	90	1705	2140	900	2436
30,5	30 - 40	90	1635	2410	900	2465

НАШІ КЛІЄНТИ



Агроіндустріальний
Холдінг МХП



Onur group



McDonald's



Ikea



Sandora

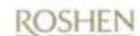

Кондитерська
фабрика «Рошен»



ТОВ «Метінвест
холдінг»



Національна
гвардія України



АТ «ПАТ Приват
банк»



Окко



Укрнафта



Києво-Печерська
Лавра



Епіцентр



FOZZY



MegaMarket



АТБ



Галичина



Карпатська
Джерельна



КМДА



Київпастрас



ASMAP



Київмедспецтранс



RUDOMAIN



ЕРІДОН ТЕХ



ТОВ
Укравтозапчастина



Автоцентр KIA
Корея Моторс



Телеканал СТБ



Посольство
Швейцарії в Україні



Посольство Швеції



Dyckerhoff



КУК



Київський
політехнічний
інститут ім.
Сікорського



ХНЗУ ім. Кузеви́ча



Національний інститут
ССХІ ім. М. М. АМОСОВА



Інститут
Гідромеханіки



Інститут Освітньої
Аналітики