

## Комерційна пропозиція Напівпричіп самоскидний сталевий 35 м<sup>3</sup> BODEX KIS 3WS2 HP

### ШАНОВНІ ПАНОВЕ!

*ТОВ «КИЇВСПЕЦТЕХ» - офіційний дилер провідних виробників комерційної, будівельної, комунальної, сільськогосподарської та дорожньої техніки країн Європи. Ми завжди надамо Вам професійну консультацію щодо вибору спецтехніки та вантажних автомобілів згідно необхідним технічним параметрам.*



*наведене зображення носить інформативний характер, та може відрізнятися від запропонованої техніки в комерційній пропозиції.*

**Пропонуємо Вашій увазі: Напівпричіп самоскидний сталевий 35 м<sup>3</sup>  
BODEX KIS 3WS2 HP**

Контактний телефон:  
**+38(097) 746-67-04**  
**+38(099) 632-13-31**  
**+38(044) 232-02-98**

Адреса: Україна, 04060, м. Київ,  
вул. Ризька, буд. 73-г, офіс 7  
E-mail: [tovkst@gmail.com](mailto:tovkst@gmail.com)  
Website: [kievspecteh.com](http://kievspecteh.com)

Код ЄДРПОУ 42623361.  
IBAN UA57328209000026003000003717  
в АТ «АБ «Південний».

Трьохосний напівпричіп самоскидний BODEX 35 м3. із заднім розвантаженням, повна споряджена вага 35 500 кг, власна вага 7 800 кг, вантажопідйомність 27 500 кг. призначений для перевезення: • сипких; • інертних; • пісок; • гравій; асфальт; • плити; тощо.

### **Кузов:**

- Виготовлений із цільного листа сталі із застосуванням згинального преса за «безшовною» технологією;
- З фіксованими переднім та бічними бортами, на зовнішній стороні переднього борту поміст із сходинками;
- Матеріал кузова – низьколегована шведська сталь HARDOX 450;
- Товщина днища – 6 мм, борт – 4 мм;
- Кузов встановлений на рамі та фіксується у транспортному положенні;
- Задній борт похилий з верхньою віссю обертання на двох шарнірах з гумовим ущільнювачем;
- Привід замку заднього борту механічний;
- Кузов оснащений зсувним тентом.

### **Рама:**

- Посилена із шведської сталі DOMEX, складається з двох зварних поздовжніх лонжеронів, з'єднаних між собою траверсами та балками;
- Зчіпний пристрій – плита зчіпки з 2” шворнем JOST (Німеччина);
- Опорний пристрій дводіапазонний телескопічний JOST (Німеччина) г/п 24 т з одностороннім ручним приводом.

### **Шасі:**

- Ошинівка односхилий, кількість коліс 7 штук;
- Шини Goodyear/Bridgestone/Continental, розмірності 385/65 R22,5;
- Осі SAF/BPW із навантаженнями на осі 11/12 тонн;
- Диски 11.75x22,5 сталеві штамповані Lemmerz (Німеччина);

Контактний телефон:  
+38(097) 746-67-04  
+38(099) 632-13-31  
+38(044) 232-02-98

Адреса: Україна, 04060, м. Київ,  
вул. Ризька, буд. 73-г, офіс 7  
E-mail: [tovkst@gmail.com](mailto:tovkst@gmail.com)  
Website: [kievspecteh.com](http://kievspecteh.com)

Код ЄДРПОУ 42623361.  
IBAN UA573282090000026003000003717  
в АТ «АБ «Південний».

- Повні підкрилки DOMAR (Італія) – 6 штук, задні з гумовими бризковиками;
- Кошик для запасного колеса.

#### **Підвіска:**

- Тривісна пневморесора (пневматична на напівеліптичних ресорах, версія OFF-ROAD) виробництва SAF/BPW (Німеччина), з технічним навантаженням на вісь 11/12 тонн та оригінальною гарантією виробника 1 рік;
- Перша вісь оснащена 2-х стороннім підйомним механізмом WABCO (Німеччина);
- Функція швидкого спуску повітря з пневмобалонів підвіски під час розвантаження напівпричепа.

#### **Гальмівна система:**

- Двопровідна пневматична з гальмівними механізмами барабанного типу (420x200) з приводом на всі колеса, важелі розтискного кулака з автоматичним регулюванням зазору WABCO (Німеччина);
- Гальмо стоянки – пневматичний з приводом від енергоакумуляторів на дві осі;
- Антиблокувальна система гальм EBS WABCO 4S/2M(Німеччина).

#### **Гідроциліндр:**

- HYVA/Vinotto/Penta 5-секційний 7 метровий з телескопічним гідроциліндром з верхнім кріпленням та вантажопідйомністю до 50 тонн, що забезпечує кут розвантаження до 45°. (Гарантія виробника 1 рік).

#### **Забарвлення:**

- Всі сталеві елементи перед лакуванням були двічі піддані дробоструминній обробці, нанесення лаку в лакувальній камері, застосовуються емалі фірми PPG



(Італія) з товщиною шару 150-200 мікрон, колір на вибір замовника за каталогом RAL, в кольоровій гамі більше 100 кольорів. колір, крім кольору металік.

### **Інше обладнання:**

- Задній захисний пристрій (противідкатний брус, складаний) та бічний захисний пристрій відповідають ГОСТ Р 41.58-2001 (Правила ЄЕК ООН №58);
- 2 клина з кріпленням (противідкатні черевики);
- Фіксатор транспортного положення кузова – замок Ні-Fix;
- Манометр.

### **Додаткове обладнання:**

- Ємність для води;
- Ящик для інструментів;
- Вся металева фурнітура вироблена фірмами Tosi та Sirit (Італія).

### **Фото**



Контактний телефон:  
**+38(097) 746-67-04**  
**+38(099) 632-13-31**  
**+38(044) 232-02-98**

Адреса: Україна, 04060, м. Київ,  
вул. Ризька, буд. 73-г, офіс 7  
E-mail: [tovkst@gmail.com](mailto:tovkst@gmail.com)  
Website: [kievspecteh.com](http://kievspecteh.com)

Код ЄДРПОУ 42623361.  
IBAN UA573282090000026003000003717  
в АТ «АБ «Південний».



Контактний телефон:  
**+38(097) 746-67-04**  
**+38(099) 632-13-31**  
**+38(044) 232-02-98**

Адреса: Україна, 04060, м. Київ,  
вул. Ризька, буд. 73-г, офіс 7  
E-mail: [tovkst@gmail.com](mailto:tovkst@gmail.com)  
Website: [kievspecteh.com](http://kievspecteh.com)

Код ЄДРПОУ 42623361.  
ІВАН UA573282090000026003000003717  
в АТ «АБ «Південний».



## Основні характеристики

Назва характеристики	Опис
Об'єм кузова	35 м <sup>3</sup>
Навантаження на РСУ від	11500 кг
Висота ССУ	1150/1300 мм
Повна вага	35500 кг
Споряджена маса	7800 кг
Вантажопідйомність	27500 кг
Кількість осей	3

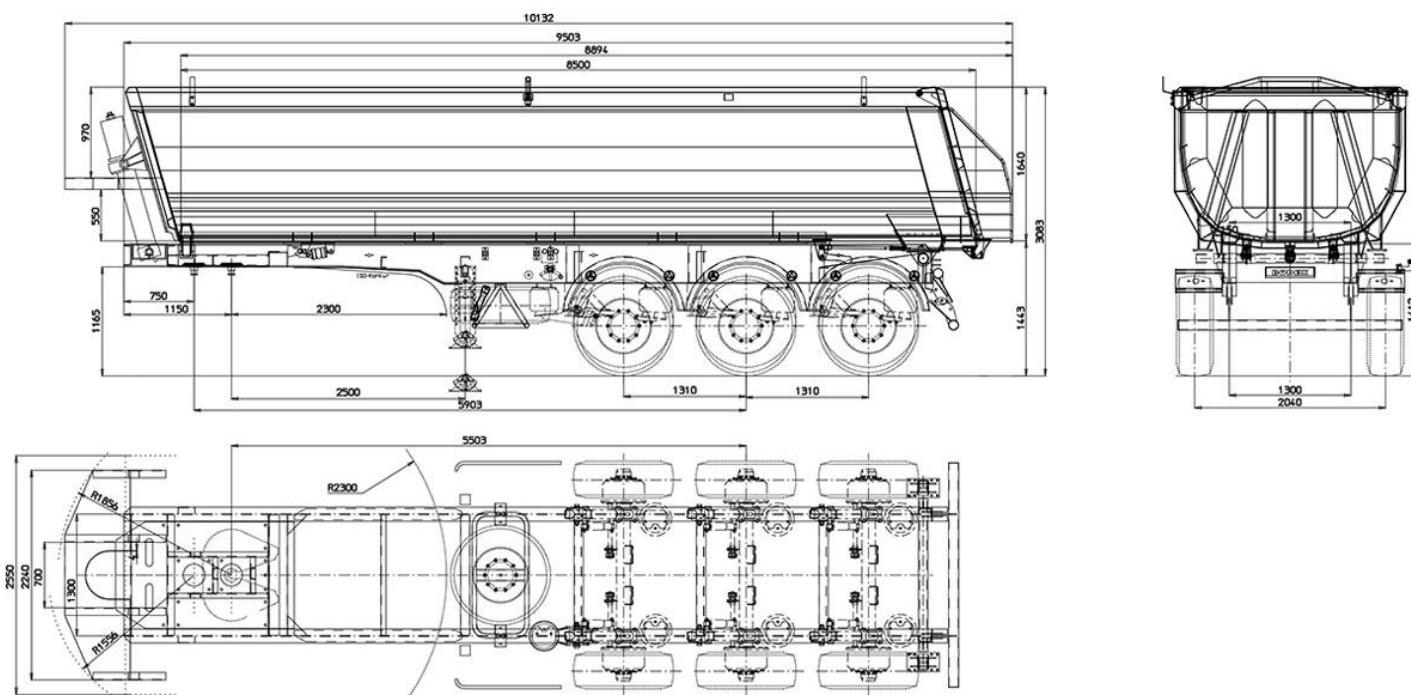

наведене зображення носить інформативний характер,



























Вдячні Вам за увагу  
З повагою,  
ТОВ «КИЇВ-СПЕЦТЕХ»  
E-mail: [tovkst@gmail.com](mailto:tovkst@gmail.com)

Контактний телефон:  
+38(097) 746-67-04  
+38(099) 632-13-31  
+38(044) 232-02-98

Адреса: Україна, 04060, м. Київ,  
вул. Ризька, буд. 73-г, офіс 7  
E-mail: [tovkst@gmail.com](mailto:tovkst@gmail.com)  
Website: [kievspecteh.com](http://kievspecteh.com)

Код ЄДРПОУ 42623361.  
ІВАН UA573282090000026003000003717  
в АТ «АБ «Південний».

## НАШІ КЛІЄНТИ

 Агрегаторський Центр КСТ	 QIUR	 МакДоналдс	 Sandora	 Кондитерська фабрика «Росшен»	 Територіальний центр «Червоний Хрест»
 ДП АкваВест	 Національний центр України	 Спеціалізована лабораторія	 ASMAP	 DIA	 SELTIK
 ДП «Водоканал»	 КНСА	 ДП «Водоканал»	 Територіальний центр «Водоканал»	 ДП «Водоканал»	 ДП «Водоканал»
 Кіровоградська обласна лабораторія	 Державна лабораторія	 Інститут спеціалізованої лабораторії	 Національний центр України	 METINVEST	 Dyckerhoff
 Аква-Флора	 ООО Аква-Констра	 ТОВ Водоканал	 НПД «Водоканал»	 Черкаський національний технічний університет	 Дніпро
 ТОВ ВІКА	 ТОВ ВІКА-ТЕХ	 Інститут водоканалів	 ДП Інститут водоканалів	 ТОВ Водоканал	 Кіровоградський центр
 Кіровоградський центр	 Харківський регіональний центр водоканалів	 Національний центр	 ТОВ Водоканал	 Віка-С	 Державний центр водоканалів
 ДП «Водоканал»	 ТОВ Водоканал	 Територіальний центр водоканалів	 ДП «Водоканал»	 ТОВ Водоканал	 Територіальний центр
 ДП «Водоканал»	 Центр спеціалізованої лабораторії	 Національний центр спеціалізованої лабораторії	 ТОВ Водоканал	 Державний центр водоканалів	 ТОВ Водоканал
 Національний центр України	 ТОВ Водоканал	 ТОВ Водоканал	 ТОВ Водоканал	 Територіальний центр України	 ТОВ Водоканал
 Державний центр	 ТОВ Водоканал	 ТОВ Водоканал	 Державний центр України	 Територіальний центр України	 Територіальний центр

Контактний телефон:  
+38(097) 746-67-04  
+38(099) 632-13-31  
+38(044) 232-02-98

Адреса: Україна, 04060, м. Київ,  
вул. Ризька, буд. 73-г, офіс 7  
E-mail: [tovkst@gmail.com](mailto:tovkst@gmail.com)  
Website: [kievspecteh.com](http://kievspecteh.com)

Код ЄДРПОУ 42623361.  
IBAN UA573282090000026003000003717  
в АТ «АБ «Південний».