

Автопаливозаправник АПЗ-5 на базі IVECO 70C16 (4x2)

Об`єм цистерни: 5 м³

Кількість секцій: 2

Опис : АПЗ-5 на базі IVECO 70C16 - унікальний та сучасний автопаливозаправник спеціально призначений для перевезення рідких нафтопродуктів щільністю до 860 кг/м³, цистерна 5 м³, яка має 2 секції а трап у верхній частині цистерни має рукав 1-10 м. Колісна формула 4x2.



Контактний телефон:
+38(097) 746-67-04
+38(099) 632-13-31
+38(044) 232-02-98

Адреса: Україна, 04060, м. Київ,
вул. Ризька, буд. 73-г, офіс 7
E-mail: tovkst@gmail.com
Website: kievspecteh.com

Код ЄДРПОУ 42623361.
IBAN UA573282090000026003000003717
в АТ «АБ «Південний».

Креслення автопаливозаправника АПЗ-5 на базі ІВЕСО 70С16 (4х2)

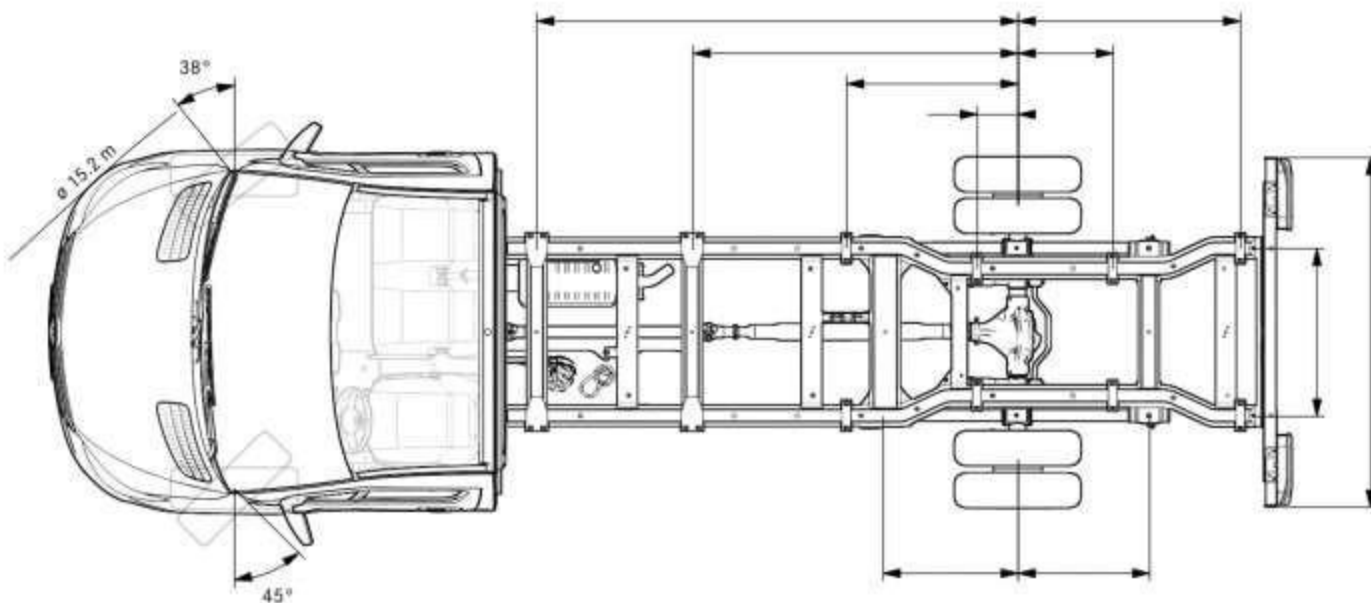
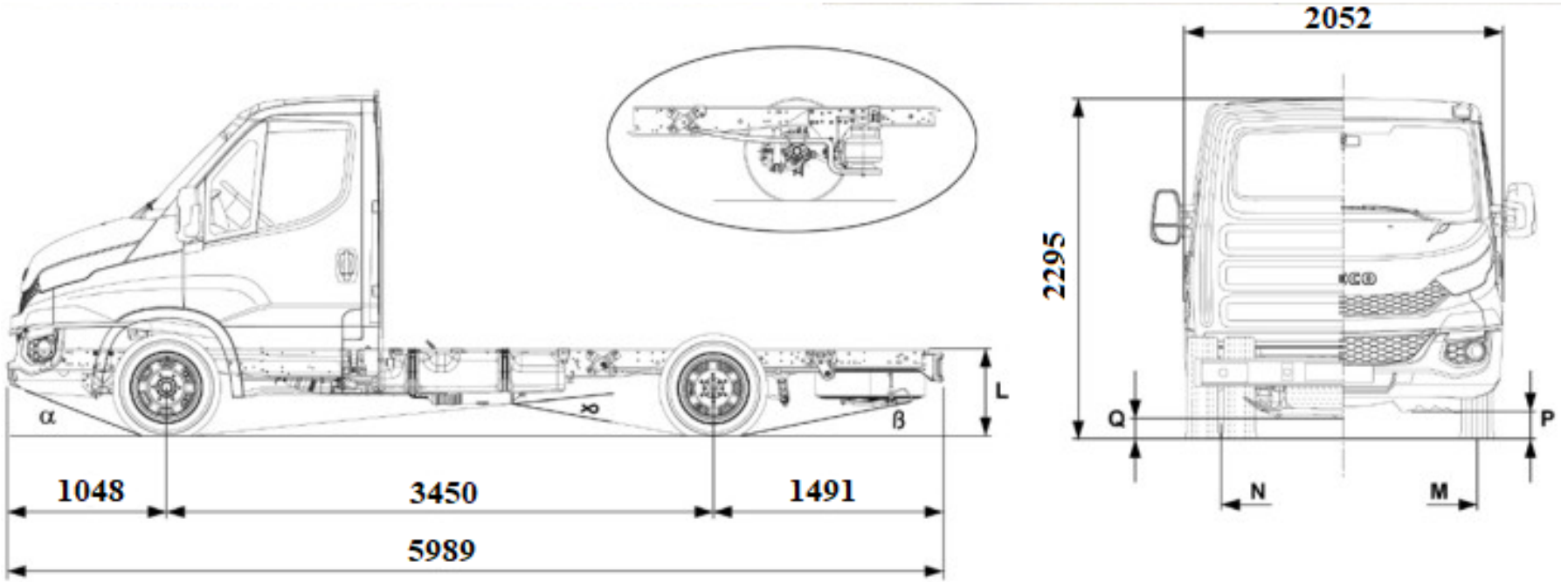

Контактний телефон:
+38(097) 746-67-04
+38(099) 632-13-31
+38(044) 232-02-98

Адреса: Україна, 04060, м. Київ,
вул. Ризька, буд. 73-г, офіс 7
E-mail: tovkst@gmail.com
Website: kievspecteh.com

Код ЄДРПОУ 42623361.
IBAN UA573282090000026003000003717
в АТ «АБ «Південний».

Особливості автопаливозаправника АПЗ-5 на базі IVECO 70C16 (4x2)

№ п/п	Найменування	Кількість
1	Запірна арматура:	
1.1.	трубопровід 76 мм	1
2	Комплектація:	
2.1.	перепускний клапан	1
2.2.	пенал зливного рукава	2
2.3.	стаціонарні сходи;	1
2.4.	бічний захист	1
2.5.	противідкатні пристрої	2
2.6.	кронштейн (кишеня) з фіксатором із оцинкованої сталі для таблички оранжевого кольору 40 на 30 см	2
2.7.	табличка АДР оранжевого кольору (30 1202) для дизпалива (Лабораторія АДР)	2
2.8.	комплект літер для напису «ВОГНЕНЕБЕЗПЕЧНО» 10 см чорн	2
2.9.	основа із оцинкованої сталі під великі знаки небезпеки 25 на 25 см	2
2.10.	великий знак небезпеки 25 на 25 см (№ 3) для легкозаймистих рідин	3

2.11.	великий маркувальний знак небезпечної для довкілля речовини 25 на 25 см	3
2.12.	кронштейн (кишеня) з фіксатором із оцинкованої сталі для великого знака безпеки 25 на 25 см	2
2.13.	барабан заземлення	1
2.14.	вогнегасник порошковий ВП - 6 (з) АВС	2
2.15.	ящик для вогнегасника ємністю 6 кг	2
2.16.	кронштейн транспортний скриньки для вогнегасника	2
2.17.	захист паливного бака	1
2.18.	чорний пластиковий бак для води SQUARE з тримачем для мила LT. 18	1
2.19.	скриня для зберігання піску PIT BOX червоний поліпропілен (655x520x570)	1
2.20.	дихаючий клапан 2"	1
3	Колонка паливороздавальна МПРК 60 л/хв, 12 В ПАФ	2
3.1.	фільтр грубої очистки	1
3.2.	насос 12 В, продуктивність до 60л/хв	1
3.3.	рукава 6 м, Ø 1 дюйм	1
3.4.	пістолет з автоматичним відсіканням	1
3.5.	лічильник на пістолеті з похибкою ±5%	1
3.6.	катушка HOSE REELS для шланга 1. 15 м шланг ДП, Бензину	2

4.	Укорочення рами	1
5.	Документи МРЕВ	1
5.1.	СЕРТИФІКАЦІЯ	1
6.	Підрамник	1
7.	Крила	2
8.	Інструментальний ящик (за кабіною)	1
9.	Колонка+ящик для піску позаду ємності	1
10.	Ємність 5 м ³ :	
10.1.	піскоструй	1
10.2.	грунтова	1
10.3.	фарбування в білий колір	1

Опис автопаливозаправника АПЗ-5 на базі IVECO 70C16 (4x2)

Автопаливозаправник АПЗ-5 на базі шасі IVECO 70C16 (V=5 м³) призначений для перевезення рідких нафтопродуктів щільністю до 860 кг/м³, і навіть заправки транспортних засобів через лічильник; зливу нафтопродуктів самопливом зі своєї цистерни в ємність, розташовану нижче за рівень цистерни; зливу нафтопродуктів насосом, що встановлений на автоцистерні. Може бути виготовлений одно-, двосекційною.

Характеристики надбудови

- Обсяг: 5 м³
- Кількість секцій: 2 шт.
- Матеріал: низьколегована конструкційна сталь 09Г2С
- Алюмінієва кришка горловини Normec (Італія)
 - Ø технологічний 500 мм
 - Ø заливний 250 мм
- Дихальний клапан Normec
- Вимірювальна планка в секції
- Можливість пломбування завантажувального люка

Альтернативи шасі для встановлення надбудови



Комплектація

- Стационарні сходи;
- дихальний клапан.
- Підйомний поручень;
- лічильник;
- Трап у верхній частині цистерни;
- рукав 1'' - 10 м;
- Пластиковий пенал вогнегасника 2 шт;
- фільтр очищення палива перед лічильником;
- Проблесковий маячок;
- перепускний клапан;
- Ящик для піску;
- заправний пістолет із відсікачем 1'';
- Противідкатний захист;
- насос ВС-80.
- Огородження горловин по всій довжині;
- зливний рукав 4м – 2 шт.;
- Кнопка включення КВП з кабіни, маси та проблескового маячка;
- пенал зливної рукава 4м – 2 шт.;

Додаткові фото автопаливозаправника АПЗ-5 на базі ІВЕСО 70С16 (4х2)



Контактний телефон:
+38(097) 746-67-04
+38(099) 632-13-31
+38(044) 232-02-98

Адреса: Україна, 04060, м. Київ,
вул. Ризька, буд. 73-г, офіс 7
E-mail: tovkst@gmail.com
Website: kievspecteh.com

Код ЄДРПОУ 42623361.
IBAN UA573282090000026003000003717
в АТ «АБ «Південний».



Контактний телефон:
+38(097) 746-67-04
+38(099) 632-13-31
+38(044) 232-02-98

Адреса: Україна, 04060, м. Київ,
вул. Ризька, буд. 73-г, офіс 7
E-mail: tovkst@gmail.com
Website: kievspecteh.com

Код ЄДРПОУ 42623361.
IBAN UA573282090000026003000003717
в АТ «АБ «Південний».



Контактний телефон:
+38(097) 746-67-04
+38(099) 632-13-31
+38(044) 232-02-98

Адреса: Україна, 04060, м. Київ,
вул. Ризька, буд. 73-г, офіс 7
E-mail: tovkst@gmail.com
Website: kievspecteh.com

Код ЄДРПОУ 42623361.
IBAN UA573282090000026003000003717
в АТ «АБ «Південний».



Контактний телефон:
+38(097) 746-67-04
+38(099) 632-13-31
+38(044) 232-02-98

Адреса: Україна, 04060, м. Київ,
вул. Ризька, буд. 73-г, офіс 7
E-mail: tovkst@gmail.com
Website: kievspecteh.com

Код ЄДРПОУ 42623361.
IBAN UA573282090000026003000003717
в АТ «АБ «Південний».

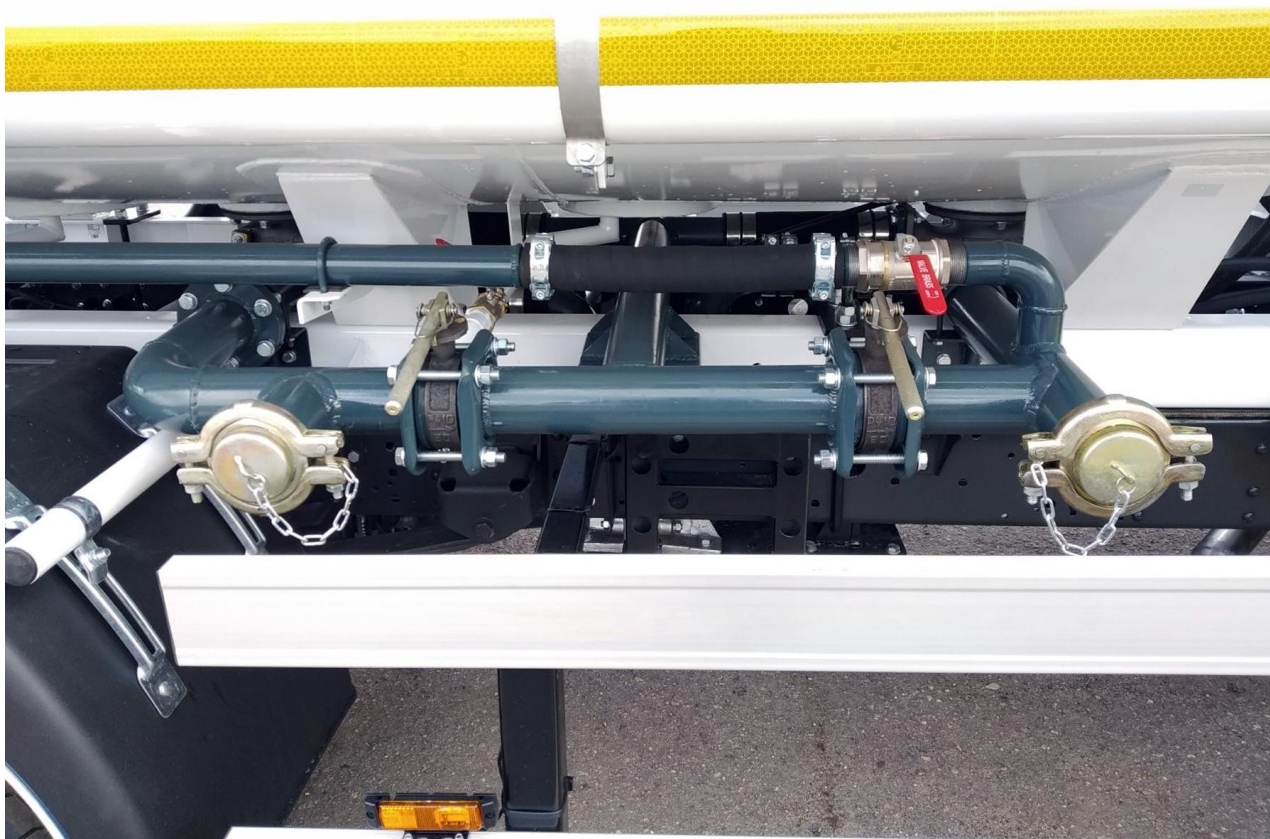

Контактний телефон:
+38(097) 746-67-04
+38(099) 632-13-31
+38(044) 232-02-98

Адреса: Україна, 04060, м. Київ,
вул. Ризька, буд. 73-г, офіс 7
E-mail: tovkst@gmail.com
Website: kievspecteh.com

Код ЄДРПОУ 42623361.
IBAN UA573282090000026003000003717
в АТ «АБ «Південний».



Контактний телефон:
+38(097) 746-67-04
+38(099) 632-13-31
+38(044) 232-02-98

Адреса: Україна, 04060, м. Київ,
вул. Ризька, буд. 73-г, офіс 7
E-mail: tovkst@gmail.com
Website: kievspecteh.com

Код ЄДРПОУ 42623361.
IBAN UA573282090000026003000003717
в АТ «АБ «Південний».

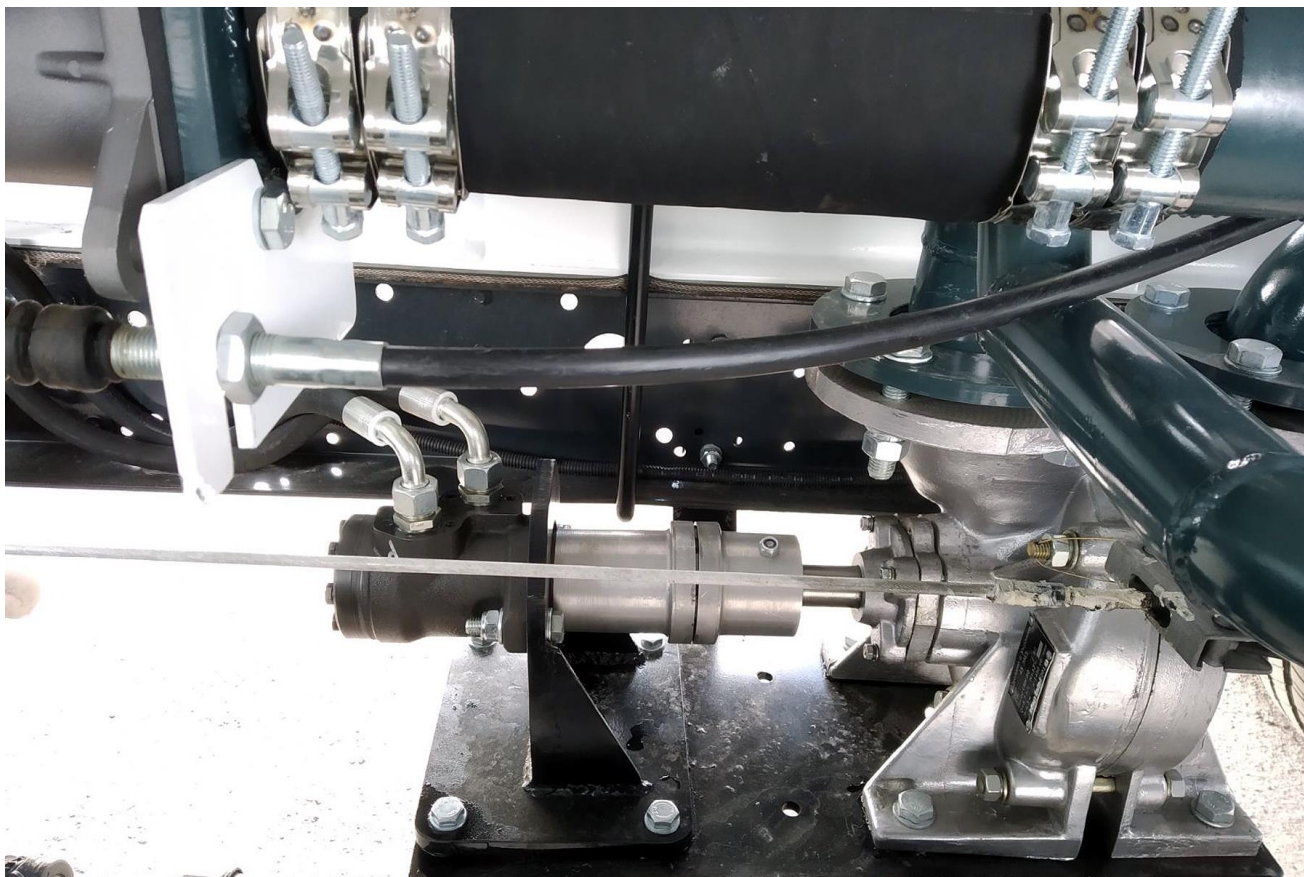

Контактний телефон:
+38(097) 746-67-04
+38(099) 632-13-31
+38(044) 232-02-98

Адреса: Україна, 04060, м. Київ,
вул. Ризька, буд. 73-г, офіс 7
E-mail: tovkst@gmail.com
Website: kievspecteh.com

Код ЄДРПОУ 42623361.
IBAN UA573282090000026003000003717
в АТ «АБ «Південний».

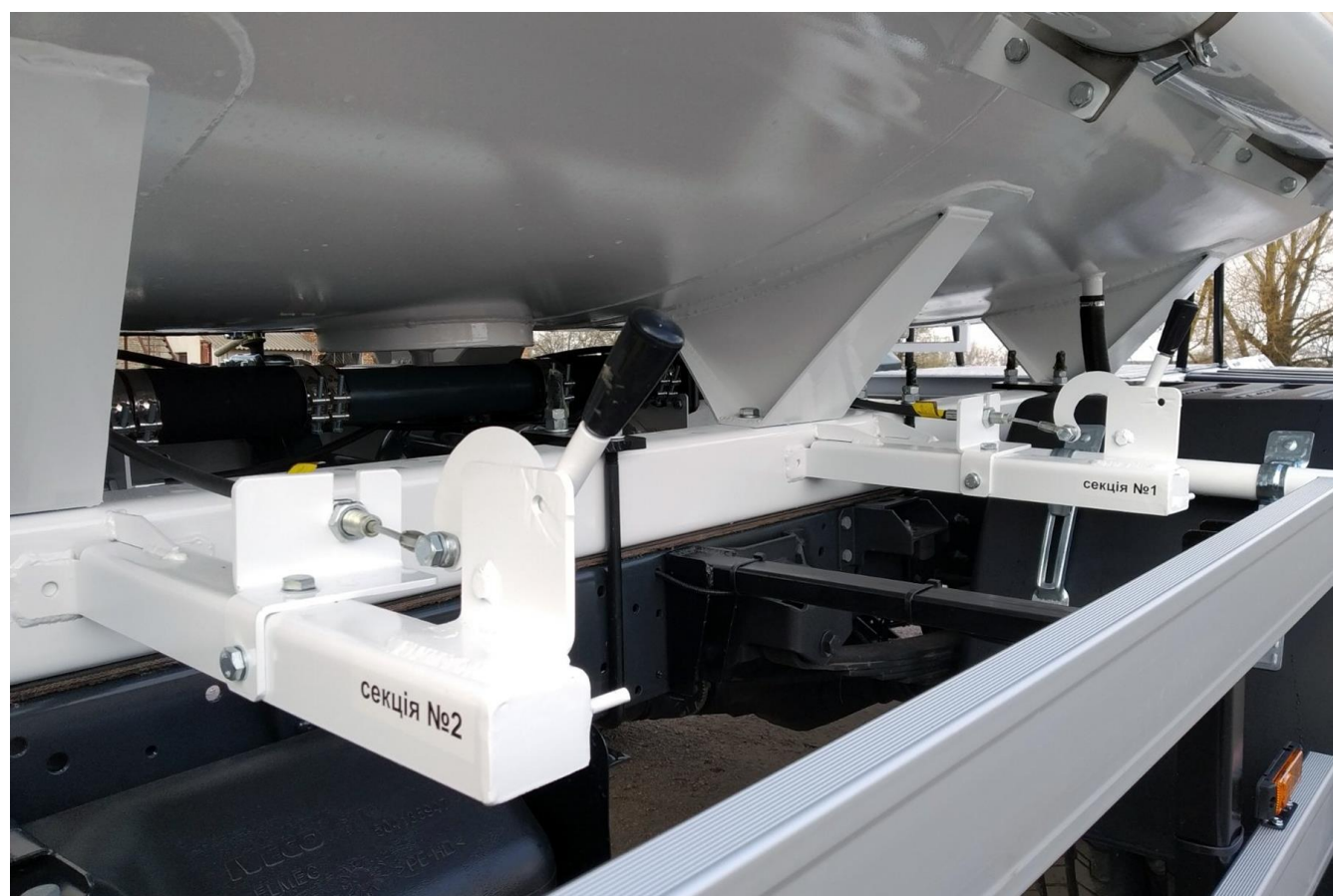
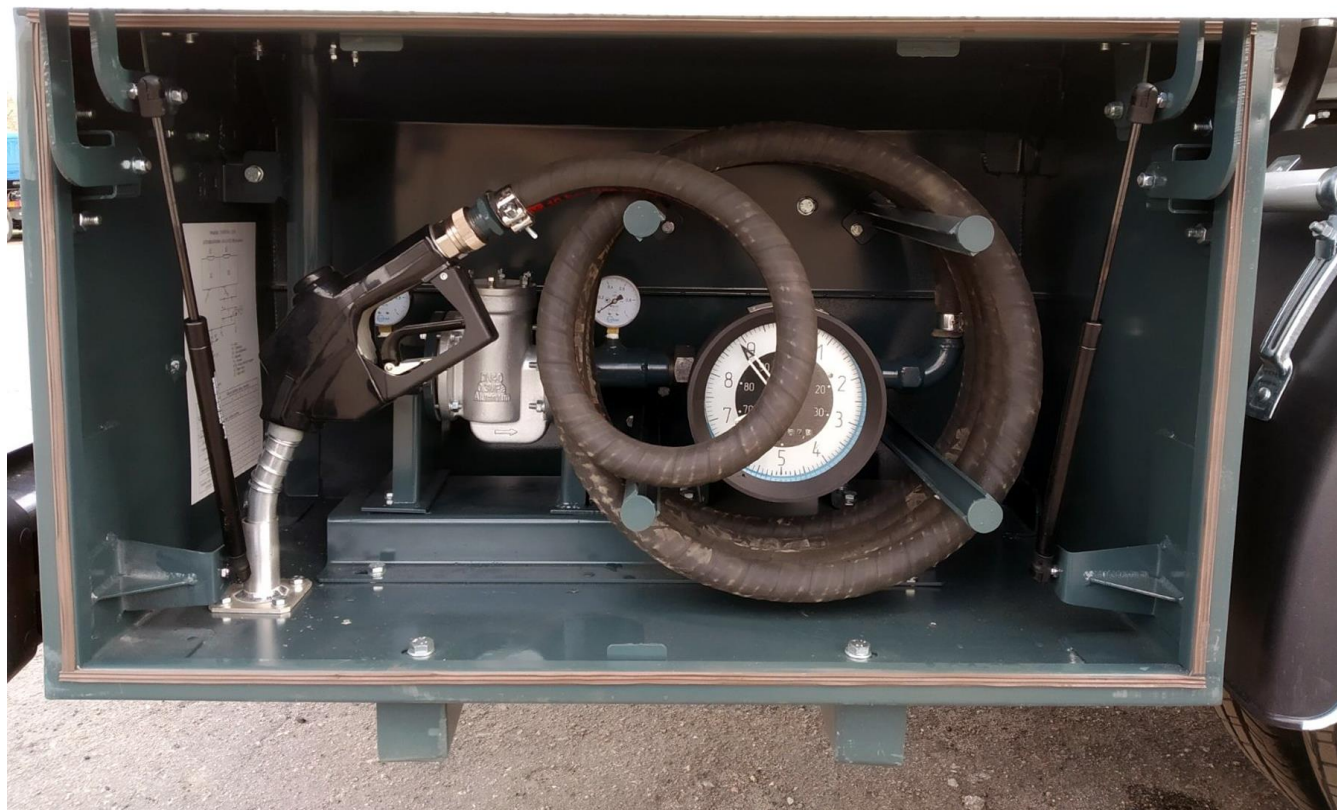

Контактний телефон:
+38(097) 746-67-04
+38(099) 632-13-31
+38(044) 232-02-98

Адреса: Україна, 04060, м. Київ,
вул. Ризька, буд. 73-г, офіс 7
E-mail: tovkst@gmail.com
Website: kievspecteh.com

Код ЄДРПОУ 42623361.
IBAN UA573282090000026003000003717
в АТ «АБ «Південний».

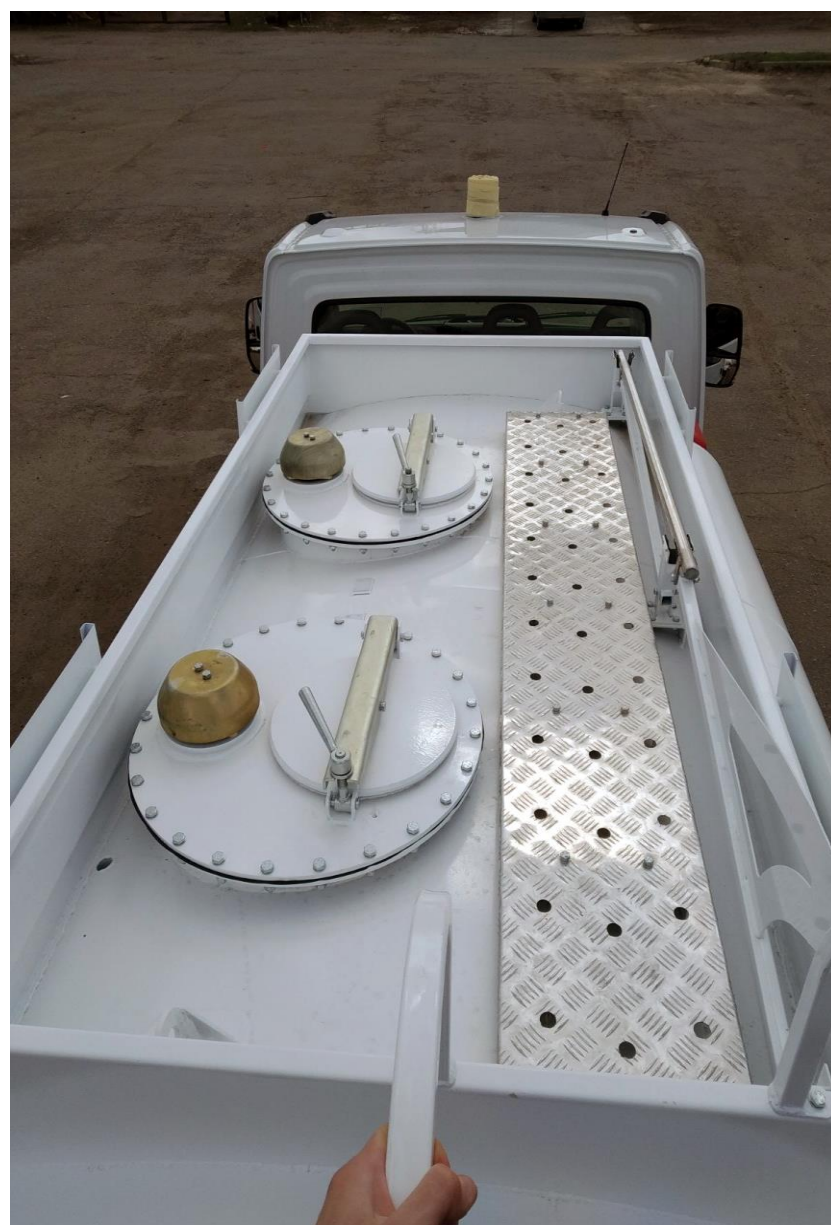

Контактний телефон:
+38(097) 746-67-04
+38(099) 632-13-31
+38(044) 232-02-98

Адреса: Україна, 04060, м. Київ,
вул. Ризька, буд. 73-г, офіс 7
E-mail: tovkst@gmail.com
Website: kievspecteh.com

Код ЄДРПОУ 42623361.
IBAN UA573282090000026003000003717
в АТ «АБ «Південний».



Контактний телефон:
+38(097) 746-67-04
+38(099) 632-13-31
+38(044) 232-02-98

Адреса: Україна, 04060, м. Київ,
вул. Ризька, буд. 73-г, офіс 7
E-mail: tovkst@gmail.com
Website: kievspecteh.com

Код ЄДРПОУ 42623361.
IBAN UA573282090000026003000003717
в АТ «АБ «Південний».

Технічні характеристики автопаливозаправника АПЗ-5 на базі IVECO 70C16 (4x2)

Параметр	Показники					
Колісна база А, мм	3450	3750	4100	4350	4750	5100
Довжина автомобіля, В мм	5989	6599	6999	7419	8284	8284
Ширина кабіни Е, мм	2052	2052	2052	2052	2052	2052
Загальна висота до верхньої частини кабіни автомобіля К	2295	2290	22848	2281	2276	2272
Монтажна довжина рами F	3450	4060	4460	4880	5800-6150	5745
Передній звис С	1048	1048	1048	1048	1048	1048
Задній звис D	1491	1801	1851	2021	2486	2136
Кліренс по передній вісі Р	199	199	199	199	199	199
Кліренс по задній вісі Q	158	158	158	158	158	158

Контактний телефон:
+38(097) 746-67-04
+38(099) 632-13-31
+38(044) 232-02-98

Адреса: Україна, 04060, м. Київ,
вул. Ризька, буд. 73-г, офіс 7
E-mail: tovkst@gmail.com
Website: kievspecteh.com

Код ЄДРПОУ 42623361.
IBAN UA573282090000026003000003717
в АТ «АБ «Південний».

Параметр	Показник
Повна маса шасі	7 200 кг.
Вантажність шасі	4 750 кг.
Навантаження на передню вісь	2 700 кг.
Навантаження на задню вісь	5 350 кг.
Об'єм дизельного бака	100 л.
Об'єм бака рідини AdBlue	20 л.

Графік потужності та крутного моменту двигуна:

Об'єм: 2998 см³

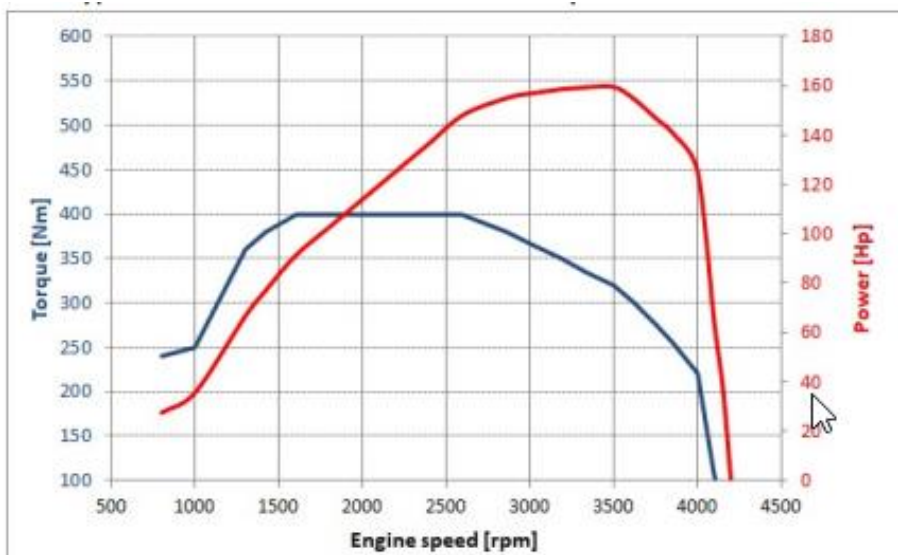

I60EVIE - Engine FIC 160 Hp EURO VIE

Maximum power: 118 kW (160 HP) @ 3500 rpm

Maximum torque: 40.8 Kgm (400 Nm) @ 1600 rpm

НАШІ КЛІЄНТИ



Агроіндустріальний
Холдінг МХП



Onur group



McDonald's



Ikea



Sandora



Кондитерська
фабрика «Рошен»



Збройні сили
України



Служба безпеки
України



Генеральна
прокуратура
України



Управління
державної охорони
України



Національна
гвардія України



ТОВ «Метінвест
холдінг»



Національна
гвардія України



ПриватБанк
АТ «ПАТ Приват
банк»



Окко



Укрнафта



Києво-Печерська
Лавра



Епіцентр



FOZZY



MegaMarket



АТБ



Галичина



Карпатська
Джерельна



КМДА



Київпастрас



ASMAP



Київмедспецтранс



RUDOMAIN



ЕРІДОН ТЕХ



ТОВ
Укравтозапчастина



Автоцентр KIA
Корея Моторс



Телеканал СТБ



Посольство
Швейцарії в Україні



Посольство Швеції



Duckerhoff



КУК



Київський
політехнічний
інститут ім.
Сікорського



ХНЗУ ім. Кузевиці



Національний інститут
ССХІ ім. М. М. АМОСОВА



Інститут
Гідромеханіки



Інститут Освітньої
Аналітики

Контактний телефон:
+38(097) 746-67-04
+38(099) 632-13-31
+38(044) 232-02-98

Адреса: Україна, 04060, м. Київ,
вул. Ризька, буд. 73-г, офіс 7
E-mail: tovkst@gmail.com
Website: kievspecteh.com

Код ЄДРПОУ 42623361.
IBAN UA573282090000026003000003717
в АТ «АБ «Південний».