

Комерційна пропозиція
Автокран ХСМГ-QY65K



Автокран ХСМГ QY65K управляється за допомогою гідравлічної системи відкритого типу зі змінним і постійним зсувами. Головна система лебідки зі змінним насосом і двигуном має постійну потужність. Вона може працювати на низькій швидкості з важким вантажем і на високій швидкості з легким. Головна і допоміжна лебідки автокрана ХСМГ QY65K забезпечені планетарними редукторами, які встановлені в барабані, відрізняються компактною структурою, якісним монтажем і високою ефективністю. Механізм обертання автокрана ХСМГ QY65K, з планетарним редуктором і миттєвим закритим гальмом, трьохрядовий зубчастий роликовий підшипник, керований двигуном, має функцію керованого вільного зниження і плавного повільного пересування з буферними клапанами, обладнаними в гідравлічній системі.

Контактний телефон:
+38(097) 746-67-04
+38(099) 632-13-31
+38(044) 232-02-98

Адреса: **вул. Ярославів Вал,**
буд. 13/1, м. Київ, Україна
E-mail: **tovkst@gmail.com**
Website: **kievspecteh.com**

Код ЄДРПОУ 42623361.
IBAN UA57328209000026003000003717
в АТ «АБ «Південний».

Технічні характеристики

Параметр		Од. вимірювання	Значення	
Розміри	Довжина	мм	13500	
	Ширина	мм	2800	
	Висота	мм	3360	
	Колісна база	передні мости	мм	1520
		середні мости	мм	3965
задні мости		мм	1350	
Вага	Транспортна вага	кг	40600	
	Навантаження на осі	Передня	кг	14600
		Задня	кг	26000
Ходові якості	Швидкість руху	Максимальна	км/год	75
		Мінімальна	км/год	3
	Радіус повороту	Мінімальний	м	24
		Максимальний	м	29
	Дорожній просвіт	мм	275	
	Передній кут атаки	(°)	16.5	
	Задній кут атаки	(°)	11.3	
	Гальмівний шлях при швидкості 30 км/год	м	10	
	Подоланий кут макс.	%	34	
	Витрати палива на 100 км	л	42	
	Двигун	модель	WD615.44	
	Потужність/число оборотів	кВт/об. хв	236/2200	

Контактний телефон:

+38(097) 746-67-04
+38(099) 632-13-31
+38(044) 232-02-98

Адреса: **вул. Ярославів Вал,
буд. 13/1, м. Київ, Україна**
E-mail: tovkst@gmail.com
Website: kievspecteh.com

Код ЄДРПОУ 42623361.

IBAN UA573282090000026003000003717
в АТ «АБ «Південний».

Параметри	Максимальна вантажопідйомність		тн	65	
	Мінімальний радіус роботи		м	3	
	Радіус повороту стану		м	3.550	
	Макс. момент	Основна стріла		кН.м	2278
		Повна стріла		кН.м	1029
	Відстань між опорами	довжина		м	5.75
		ширина		м	6.9
	Висота підйому	Основна стріла		м	11.2
		Повна стріла		м	42
		Стріла+подовжувач		м	58
Швидкість роботи	Час підйому стріли		з	60	
	Час висунення		з	150	
	Швидкість повороту стану		об/хв	2	
	Швидкість підйому	Головна лебідка	повне навантаження	м/хв	75
			без навантаження	м/хв	130
	Швидкість підйому	Допоміжна лебідка	повне навантаження	м/хв	98
без навантаження			м/хв	108	

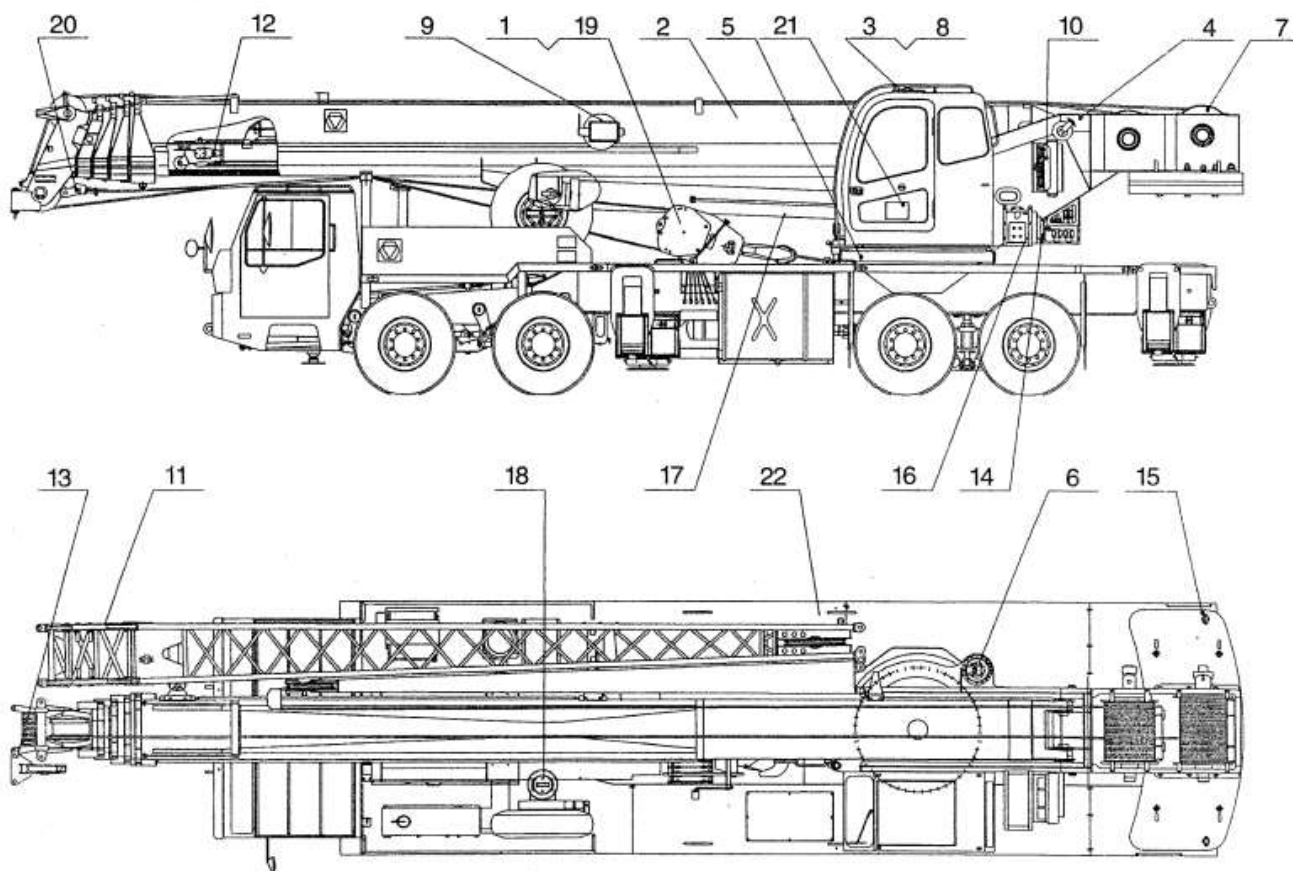











Контактний телефон:
+38(097) 746-67-04
+38(099) 632-13-31
+38(044) 232-02-98

Адреса: **вул. Ярославів Вал,
 буд. 13/1, м. Київ, Україна**
 E-mail: **tovkst@gmail.com**
 Website: **kievspecteh.com**

Код ЄДРПОУ 42623361.
 IBAN UA573282090000026003000003717
 в АТ «АБ «Південний».

НАШІ КЛІЄНТИ

 Агрегаторський Сервіс КСТ	 QIUR	 МакДональдс	 Sandora	 Кондитерське підприємство Рівненська обл.	 Товариство «СВІТЛО ТА ПОЛО»
 ЗП Люблін	 Українська енергетична компанія	 Київський завод	 ASMAP	 Slovak Republic	 Селтік
 КСТ Київський сервіс	 Україна	 КСТ Київський сервіс	 Республіка Угорщина	 ПриватБанк	 SPELL KOMUNIKACIJA
 Кієвська спеціалізована фірма «Кієвспецтех»	 Добрий день	 Кієвський сервіс	 Україна	 METINVEST	 Dyckerhoff
 Acacia Flora	 KST	 KST	 KST	 KST	 KST
 Sika	 KST	 KST	 KST	 KST	 KST
 KST	 KST	 KST	 KST	 KST	 KST
 KST	 KST	 KST	 KST	 KST	 KST
 KST	 KST	 KST	 KST	 KST	 KST
 KST	 KST	 KST	 KST	 KST	 KST
 KST	 M24	 KST	 KST	 KIA	 KST

Контактний телефон:
+38(097) 746-67-04
+38(099) 632-13-31
+38(044) 232-02-98

Адреса: **вул. Ярославів Вал, буд. 13/1, м. Київ, Україна**
 E-mail: **tovkst@gmail.com**
 Website: **kievspecteh.com**

Код ЄДРПОУ 42623361.
 IBAN UA573282090000026003000003717
 в АТ «АБ «Південний».